

NOS SOLUTIONS POUR PROTÉGER VOS SALARIÉS AU TRAVAIL



airel

www.airel-amenagement.com

ACTIOPRE/



GEL

Appuyer

ICI



KIT DE PROTECTION - Retour au travail en toute sécurité

PACK INDIVIDUEL Protections sanitaires



8 MASQUES 3 plis



1 VISIÈRE



1 FLACON DE GEL
HYDRO-ALCOOLIQUE
100 ML



20 LINGETTES
DÉSINFECTANTES



1 CLÉ SESAME



Réf. PACK-PROTECTION

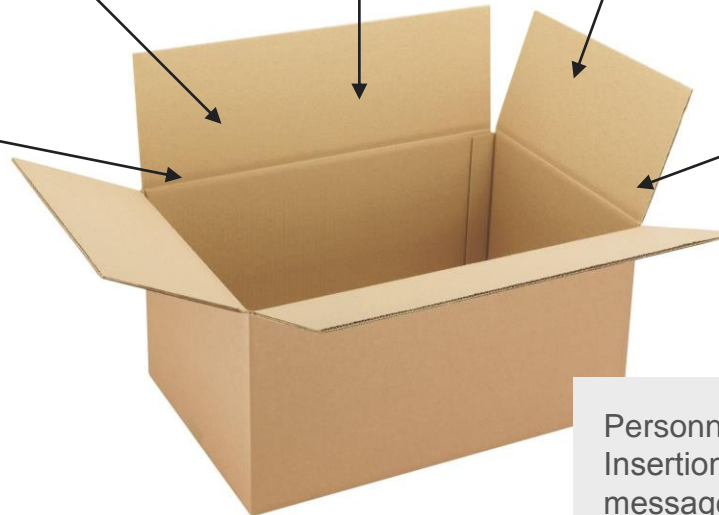

Personnalisation sur demande:
Insertion d'un flyer (ex: Huile de sécurité,
message de la direction ...)

NOS SOLUTIONS

1	DISTRIBUTEURS DE GEL HYDRO-ALCOOLIQUE Et fournitures	p 4
2	ÉQUIPEMENTS DE PROTECTION.....	p 14
3	ACCESSOIRES	p 20
4	SOLUTIONS DE DISTANCIATION EN OPEN SPACE Cloisons en plexiglass	p 28
5	PURIFICATEURS D’AIR.....	p 40
6	NETTOYAGE, DÉSINFECTION ET RÉFECTION Sièges de travail et cloisonnettes tissus de séparation	p 45
7	PLAN DE TRAVAIL ANTI-BACTÉRIEN.....	p 47
8	Mobilier HOME OFFICE	p 50
9	MOBILIERS DISTRIBUTEURS DE LINGETTES Seme-Sabbia	p 60

DISTRIBUTEURS DE GEL HYDRO-ALCOOLIQUE Et fournitures



DISTRIBUTEURS DE GEL HYDRO-ALCOOLIQUE

BORNE SANITAIRE - Distri'Lib

Colonne - Activation main-libre par levier au pied

CARACTÉRISTIQUES

- Aucun contact manuel
- Compatible avec toutes les bouteilles à pompe
- 100 % action mécanique
- Anti-vandalisme
- Mise en oeuvre immédiate
- Rechargeable en gel en moins d'une minute
- 100 % recyclable
- Garantie fabricant 3 ans
- Hauteur : 1000 mm
- Largeur : 130 mm
- Profondeur : 93 mm
- Platine 300 x 300 mm
- Poids 13,5 kg
- Levier à pied, usage avec pression normale
- Adaptable à toutes les bouteilles avec pompe du marché (diamètre jusqu'à 90 mm et hauteur jusqu'à 320 mm)

*Fabriqué en France
modèle breveté*



Cette borne DISTRI'LIB en acier est à usage totalement mécanique et sa mise en oeuvre est immédiate. Sa commande à pied évite tout contact des mains avec la borne et la distribution du gel. Autostabilisée et très résistante, la borne DISTRI'LIB s'adapte à tous les formats de bouteilles standards. Adaptée à tous les publics, même les enfants, la borne DISTRI'LIB peut également être fixée au sol si nécessaire.

EN STOCK

Réf. Distri'Lib



DISTRIBUTEURS DE GEL HYDRO-ALCOOLIQUE

BORNE SANITAIRE - ACTIOPREV n°1

Pilier - Activation main-libre par levier au pied



CARACTÉRISTIQUES

- Acier galvanisé et thermolaqué
 - Laquage époxy cuit au four
 - Tringlerie de réglage en INOX
 - Dimension : L.21 X L21 X H100 cm
 - Poids: 19 kg
 - Levier à pied, pression légère
 - ANTIVOL : Fixation au sol invisible intérieur
 - Tôle 15/10° et 4 mm
 - Finition anticorrosion par galvanisation
 - Thermolaquage cuit au four à 200°C
 - Modèle prêt à poser
- Il s'adapte aux bidons de 5 L avec un système de réglages suivant variations des hauteurs de bidons.
Pompe de 3 ml à 20 ml selon l'usage.
Gel hydroalcoolique **NON FOURNI**

*Fabriqué pour un usage intensif,
100% mécanique, stable,
anti-vandalisme, fixation au sol
possible et fortement
recommandée.*

Prévenez la propagation des microbes et virus en mettant à disposition de vos clients, du gel hydroalcoolique grâce à ce distributeur mécanique !

Fabriquée en France en acier galvanisé et thermolaqué, cette borne distributeur est totalement mécanique. Ce distributeur dispose d'une activation main-libre par levier au pied, ce qui évite tous contacts manuels. Livrée montée prêt à l'emploi, cette borne désinfectante ne nécessite aucune installation. Le distributeur est auto-stable, très résistant et anti-vandalisme. Cette borne trouvera sa place dans tous les lieux accueillant du public tels que les Jardineries , hôpitaux, pharmacies, centre commerciaux, cabinets médicaux, banques, assurances, collectivités etc ...



Réf. 29784
Anthracite



Réf. 29782
Corten



Réf. 29779
Couleurs personnalisées

DISTRIBUTEURS DE GEL HYDRO-ALCOOLIQUE

BORNE SANITAIRE - ACTIOPREV n°2

Cache-pot- Activation main-libre par levier au pied



CARACTÉRISTIQUES

- Acier galvanisé et thermolaqué
- Laquage époxy cuit au four
- Tringlerie de réglage en INOX
- Dimension : L.21 X L21 X H100 cm
- Poids: 19 kg
- Levier à pied, pression légère
- ANTIVOL : Fixation au sol invisible intérieur
- Tôle 15/10° et 4 mm
- Finition anticorrosion par galvanisation
- Thermolaquage cuit au four à 200°C
- Modèle prêt à poser

Il s'adapte aux bidons de 5 L avec un système de réglages suivant variations des hauteurs de bidons.

Pompe de 3 ml à 20 ml selon l'usage.

Gel hydroalcoolique NON FOURNI

*Fabriqué pour un usage intensif,
100% mécanique, stable,
anti-vandalisme, fixation au sol
possible et fortement
recommandée.*

Dans quel endroit placer une borne distributeur de gel hydroalcoolique ?

- Dans tous les lieux recevant du public : cabinets médicaux, pharmacies, commerces de proximité (boucheries, tabacs, cafés, boulangeries, primeurs ...) restaurants, salles de sport, mairies, ...
- En entreprise pour protéger vos collaborateurs et vos visiteurs !
- Quelques points stratégiques : les entrées de bâtiments, les toilettes, les comptoirs d'accueil, les bureaux, les réceptions d'hôtel, les vestiaires, les cuisines ...



Réf. 29785
Anthracite



Réf. 29783
Corten



Réf. 29780
Couleurs personnalisées

DISTRIBUTEURS DE GEL HYDRO-ALCOOLIQUE

BORNE SANITAIRE - Ambre n°1

Colonne - Activation main-libre par levier au pied

CARACTÉRISTIQUES

- Acier inoxydable brossé et aluminium
- Hauteur 100 cm
- Diamètre colonne 11,4 cm
- Diamètre platine 33 cm
- Levier à pied, pression légère
- Adapté à toutes les bouteilles avec poussoir. Diamètre max 110 mm
Hauteur max : 300 mm
- Installation facile et rapide. La mise en place simplissime ne nécessite aucune intervention de technicien.
- Garantie 8 ans

UNE RECHARGE 1L INCLUSE

Fabriqué en France
Modèle breveté

Adoptez la borne AMBRE, et gardez vos mains propres grâce à son distributeur mécanique à commande au pied qui supprime tout contact des mains avec le support.



Réf. AMBRE 1
Acier

Sans contact manuel

Grâce à son levier à commande au pied, la colonne ne nécessite aucun contact manuel. Une légère pression du pied sur la pédale libère la bonne dose de gel.



Durable, robuste & 100% recyclable
En acier inoxydable brossé et aluminium, anti-vandalisme et très résistant, la colonne se place en intérieur comme en extérieur

DISTRIBUTEURS DE GEL HYDRO-ALCOOLIQUE

BORNE SANITAIRE - Ambre n°2

Colonne - Activation main-libre par levier au pied

CARACTÉRISTIQUES

- Acier inoxydable brossé et aluminium
- Hauteur 100 cm
- Diamètre colonne 11,4 cm
- Diamètre platine 33 cm
- Levier à pied, pression légère
- Réservoir intégré de 7L rechargeable
- Installation facile et rapide. La mise en place simplissime ne nécessite aucune intervention de technicien.
- Garantie 8 ans

UNE RECHARGE 7L INCLUSE

Fabriqué en France
modèle breveté

Adoptez la borne AMBRE, et gardez vos mains propres grâce à son distributeur mécanique à commande au pied qui supprime tout contact des mains avec le support.



Réf. AMBRE 2
Acier

Sans contact manuel

Grâce à son levier à commande au pied, la colonne ne nécessite aucun contact manuel. Une légère pression du pied sur la pédale libère la bonne dose de gel.



Durable, robuste & 100% recyclable
En acier inoxydable brossé et aluminium, anti-vandalisme et très résistant, la colonne se place en intérieur comme en extérieur

DISTRIBUTEURS DE GEL HYDRO-ALCOOLIQUE

Distributeur automatique

Détection infrarouge

CARACTÉRISTIQUES

- Distributeur avec détecteur infrarouge automatique
- Rechargeable
- Capacité du réservoir 2000 doses
- Batterie type 'C' LRO4 non incluses

Fabriqué en Italie



Réf. DISTRI-MURAL

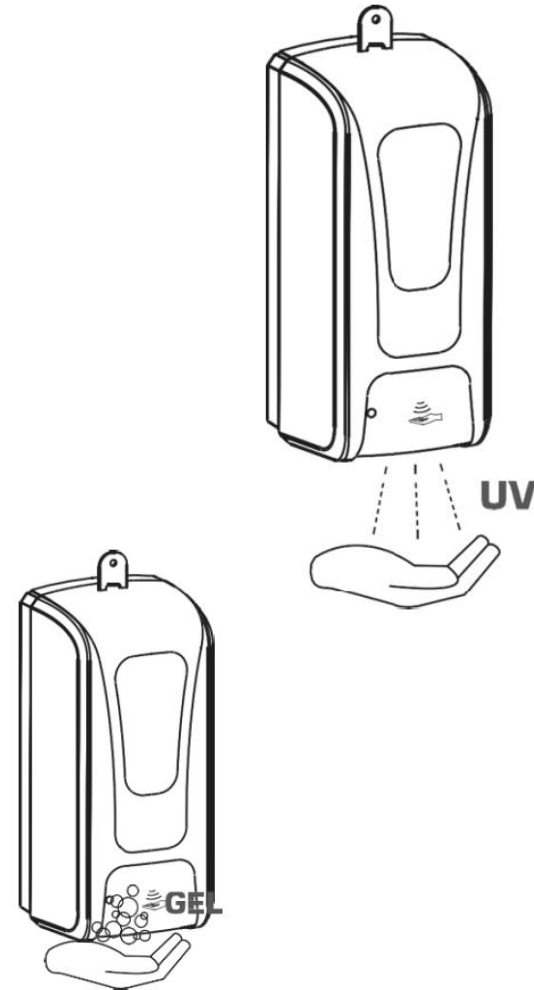

FOURNITURES : DÉSINFECTANT

SOLUTION HYDRO-ALCOOLIQUE

100ml / 500ml

Solution antibactérienne, pour des mains propres où que vous soyez !

Nos solutions hydroalcooliques permettent de désinfecter efficacement les mains. Pratiques, elles présentent l'avantage de ne nécessiter ni eau ni serviette. Une petite quantité de solution antibactérienne et 30 secondes de frictions suffisent pour éliminer 99,9% des bactéries et avoir des mains propres !



Réf. GEL-100ml

Solution Hydro-Alcoolique 100 ml



Réf. 29768

Solution Hydro-Alcoolique 500 ml

FOURNITURES : DÉSINFECTANT

SOLUTION HYDRO-ALCOOLIQUE

1L / 5L

Solution antibactérienne, pour des mains propres où que vous soyez !

Nos solutions hydroalcooliques permettent de désinfecter efficacement les mains. Pratiques, elles présentent l'avantage de ne nécessiter ni eau ni serviette. Une petite quantité de solution antibactérien et 30 secondes de frictions suffisent pour éliminer 99,9% des bactéries et avoir des mains propres !



Photo non contractuelle

Réf. GEL-1L

Solution Hydro-Alcoolique 1L



Réf. GEL-5L

Solution Hydro-Alcoolique 5 L



Réf. 29765

Pompe pour bidon de 5 L



Réf. 29786

Bouchon verseur pour bidon de 5 L

FOURNITURES : DÉSINFECTANT

DÉSINFECTANT ASSAINISSANT

Aérosol 500ml

Ramsol Désinfectant aérosol contient des biocides actifs, spécialement conçus pour le nettoyage et la désinfection des surfaces dures et molles ainsi que testés et éprouvés pour une utilisation sur la peau. **UNE PROTECTION ACTIVE POUR TOUS !**

AVANTAGES

- Tue 99,9% des bactéries
- Aucun temps d'installation/mise en route
- Sans danger pour la peau
- Répond à toutes les exigences de BSEN 1276 et 1650
- Entièrement portable, aucune source d'alimentation externe requise.
- Sans alcool - Cela signifie qu'il n'y a pas de problème avec la peau séchage, irritation, inflammabilité ou même abus de substances
- Biocides actifs - Cela donne une action efficace et résiduelle, contrairement aux produits à base d'alcool.
- Unique «Dual-quat» - Fournit un contrôle efficace de la plus large gamme de micro-organismes, y compris les bactéries, virus et champignons.
- Ne tache pas, Non corrosif
- Fourni une finition sans trace sur la plupart des surfaces, y compris verre et acier
- inoxydable.



Réf. 29770

Ramsol Désinfectant Spray contient des biocides actifs, spécialement conçus pour le nettoyage et la désinfection des surfaces dures et molles ainsi que testés et éprouvés pour une utilisation sur la peau. Ce produit permet de contrôler l'action résiduelle d'une vaste gamme de micro-organismes tout en protégeant la peau. Le pulvérisateur Ramsol est un brouillard révolutionnaire doté d'une technologie de nébulisation conçu pour désinfecter les zones difficiles à atteindre et complexes pour une couverture totale au premier spray. Ce produit traite rapidement et efficacement une longue liste de bactéries, virus, champignons et moisissures. Y compris les fameuses bactéries SARM, VISA et ERV, E-Coli 0157: H7, BCG (Mycobacterium tuberculosis) et les virus tout aussi redoutés VIH-1, hépatite B&C et poliovirus de type 1. La combinaison unique de biocide est également efficace contre une large gamme de Coronavirus et virus de la grippe de type A; ce groupe comprend la grippe porcine, les souches de grippe chinoise et japonaise, la grippe aviaire du Wisconsin et le SRAS. la grippe aviaire du Wisconsin et le SRAS.

CARACTÉRISTIQUES

- Couleur : Liquide transparent
- Odeur : Sans odeur
- Inflammabilité du système (Aérosol) :
- Liquide ininflammable dans un propulseur inflammable.
- PH Fluide : 5.5 (Compatible avec la peau)
- Teneur en alcool : 0%
- Emballage : 500 ml aérosol
- Durée de conservation : 6 mois

INSTRUCTIONS

- Retirez le capuchon.
- Appuyez sur le bouton.
- Appliquer le produit directement sur la surface à environ 10/25 cm.
- Testez toujours le produit pour déterminer s'il convient à votre application particulière avant de l'utiliser.

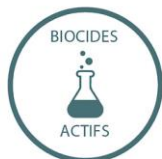

ÉQUIPEMENTS DE PROTECTION

ÉQUIPEMENT DE PROTECTION

MASQUES

Protections sanitaires



Masque chirurgical adulte type II



Boîte distributrice de 50 unités
Colisage : 60 boîtes



Réf. 3PLY

KN95 - FFP2
Sans valve
Pince nez en métal
Elastiques
Boite de 96 pièces



Réf. KN95-FFP2

Visières
Protège des éclaboussures
Boite de 200 pièces



Réf. Shield

ÉQUIPEMENT DE PROTECTION

MASQUES LAVABLES

Protections sanitaires

CARACTÉRISTIQUES

- Face intérieure coton
- Double épaisseur
- Avec poche pour filtre supplémentaire (non inclus)
- Lavable en machine à 40 degrés
- Tailles pour adultes et enfants

Fabriqué en Italie



Réf. MASQUES-TISSUS



MOTIFS

- CARREAUX BEIGE FOND VERT
- CARREAUX VERT FOND BEIGE
- AMERICAIN
- RAYURES
- POIS FOND BEIGE
- POIS AZUR
- POIS ROSE
- POIS GRIS
- LEOPARD



UNIS

- GRIS FONCE
- AZUR
- JAUNE
- ROSE
- ECRU
- BLANC

MOTIFS POUR ENFANTS

- DOUDOU BLEU
- DOUDOU ROSE



ÉQUIPEMENT DE PROTECTION

MASQUES LAVABLES

Protections sanitaires

CARACTÉRISTIQUES

- Produit aux normes CE
- Réalisé en polyester et élasthanne
- Entièrement réalisé grâce à la technologie WHOLEGARMENT, aucune couture
- Respirant, non stérile, antibactérien, thermorégulateur, déperlant et inodore.
- Lavable en machine à laver à 40° et réutilisable
- Couleurs au choix :
 - Couleurs panachées : 1 colis de 12 masques (2x blancs - 2x fuchsias - 2x oranges fluo – 2x vert fluo 2x bleus fluo – 2x jaunes fluo).
 - Couleur unie blanc : 1 colis de 12 masques.
 - Couleur unie noir : 1 colis de 12 masques.
 - Couleur drapeau français : 1 colis de 12 masques.
 - Couleur drapeau italien : 1 colis de 12 masques.

Fabriqué en Italie

Réf. MASQUES-poly



ÉQUIPEMENT DE PROTECTION

BLOUSES ET COMBINAISONS JETABLES

Protections sanitaires

Fabriqué en Italie



Blouse jetable TNT

Blouse à usage unique en tissu non tissé polypropylène opaque, déperlant, inodore, respirant, ventilé, non stérile, élastiques de serrage aux poignets.

Ceinture réglable avec liens

Col réglable par liens et bords renforcés

Facilité d'utilisation

30gr blanc

60gr bleu



Réf. BLOUSE-BLC

Réf. BLOUSE-BLEU

Combinaison jetable TNT

Combinaison à usage unique en tissu non tissé polypropylène opaque, 70gr, couleur blanc, déperlant, inodore, respirant, ventilé, non stérile, élastiques de serrage aux poignets.

Fermeture éclair frontal.

Avec capuche. Facilité d'utilisation

Taille disponibles M - XL



Réf. COMBI

ÉQUIPEMENT DE PROTECTION

COMBINAISONS, GANTS ET SUR-CHAUSSURE

Protections sanitaires



Combinaisons
Réutilisable
Tailles du XS au XXL
Boite de 30 pièces



Réf. PC

Gants
Gants médicaux en caoutchouc
Taille disponible S, M, L, XL
Boite de 100 pièces



Réf. FJ003

Couvre-chaussures en TNT
30gr
Hauteur 10cm (+/- 2cm)



Fabriqué en Italie



Réf. COUVRE-CHAUSSURE

ACCESSOIRES

ACCESSOIRES

CLÉ SESAME

Ouvertures sans contact

Cette clé a été conçue pour éviter les contacts avec les poignées de portes ou les boutons contaminés (ascenseurs, distributeurs, parking, ..). Sa forme est étudiée pour vous permettre de les manipuler sans les toucher.

CARACTÉRISTIQUES

- Matière : PMMA 4 mm
- Dimensions : 110 x 50 mm
- Nettoyez votre clé avec un anti virucide ou une lingette désinfectante
- Gravure personnalisée sur demande

Fabriqué en France

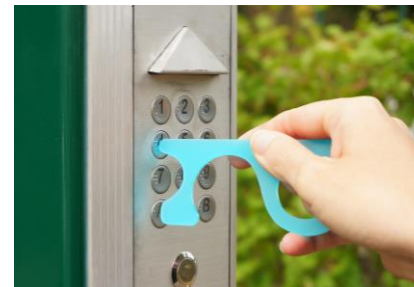

ACCESSOIRES

STYLET PORTE-CLÉ

Toucher sans contact

Pointeur / Stylet porte-clé de sécurité. Conçu pour favoriser l'hygiène et la sécurité dans les activités quotidiennes qui nécessitent de toucher des surfaces communes (écrans tactiles, claviers, paiements par carte).

CARACTÉRISTIQUES

- Se désinfecte facilement après utilisation
- Plusieurs coloris disponibles : Bleu, rouge, jaune, noir, vert, blanc

Fabriqué en France



ACCESSOIRES

RUBAN DE CUIVRE

Protection poignées

La libération d'ions de cuivre réduit considérablement le temps de survie des virus, des bactéries et des champignons sur les surfaces. En raison de ces propriétés antimicrobiennes, les hôpitaux, par exemple, utilisent également des poignées de porte ou des mains courantes en cuivre massif. Notre textile, cuivré de façon tridimensionnelle, libère une quantité d'ions 7 fois supérieure à celle du cuivre massif, ce qui permet une inactivation de 99,98% des coronavirus déjà après quelques minutes.

CARACTÉRISTIQUES

- Taille des bandes : 8 cm x 10 cm x 0,55 mm
- Matériau de surface : Polaire en polyamide cuivré
- Matériel adhésif : Acrylate (Résistance à l'adhérence -40 °C bis +120 °C)
- Applications :

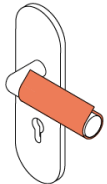

Poignées de portes

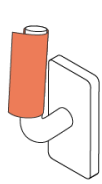

Poignées de fenêtres



Autres applications*

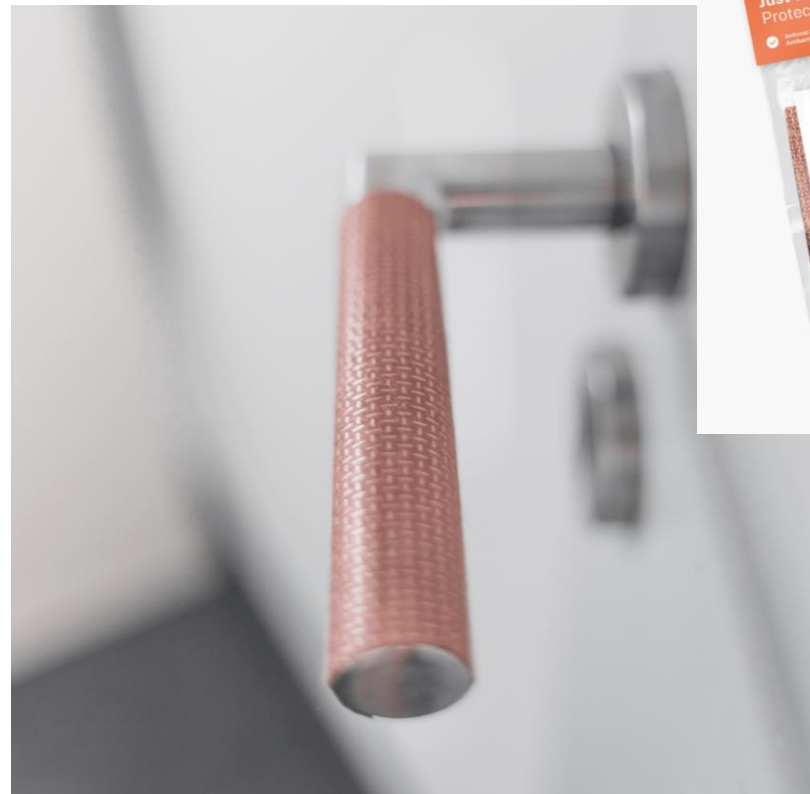

Lot de 2
Réf. RUBAN-CUIVRE



Efficace rapidement



Bactéricide et virucide



Auto-désinfectant



Protection des salariés

ACCESSOIRES

ÉTUIS POUR MASQUE

Protection

Boitier de protection avec masques chirurgicaux jetables.

CARACTÉRISTIQUES

- Boitier plastique avec 4 masques chirurgicaux jetables
- Dimensions : 19x11x1.2cm
- Volume : 0.37 cdm3
- Poids brut : 0.075kg
- Poids net : 0.068kg
- Personnalisation sur demande

Réf. ETUIS-plast



ACCESSOIRES

ÉTUIS POUR MASQUE

Protection

Étuis en fibre de cellulose (certifiée FSC), biodégradable, imperméable et résistant aux déchirures. Étuis lavables avec du savon à l'eau et le faire sécher ou avec un spray nettoyant.

CARACTÉRISTIQUES

- Étuis en fibre de cellulose
- Biodégradable
- Imperméable
- Taille S : 18.5x6cm pour les masques type chirurgicaux
- Taille M : 21x6cm pour les masques type tissu
- Coloris : noir, caramel et gris

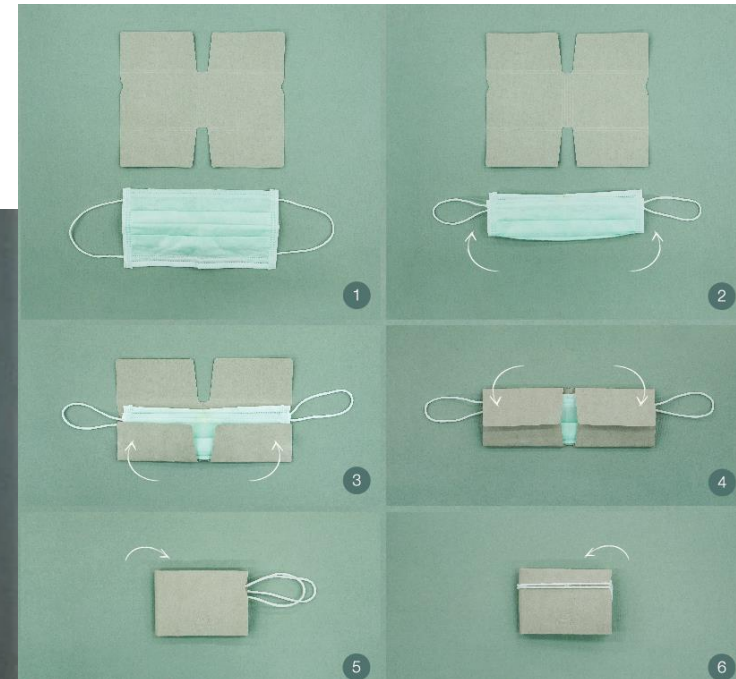

QR code pour voir
la vidéo explicative



Réf. ETUIS-sleeve

ACCESSOIRES

OXYMÈTRE, ET THERMOMÈTRES

Accessoires

Fabriqué en Italie



Oxymètre
Oxymètre digital de pouls pour mesurer le
taux d'oxygène dans le sang.
Ecran LED
2 batteries AAA LR14 non incluses



Réf. OXYMETRE

Thermomètre infrarouge frontal
Fixation murale
Prise de température en 1 seconde
avec alarme en cas de fièvre.



Réf. THERMO

Thermomètre infrarouge frontal
FJ009



Réf. THERMO-FJ009

ACCESSOIRES

STÉRILISATEUR

Accessoires

Fabriqu  en Italie



CARACTÉRISTIQUES

- St rilisateur UV
- Pour tous les objets, masques inclus.
- St rilise en 6 minutes
- La surface du produit re oit une double lumi re qui  limine tous types des bact ries.
- Id ale pour la maison et le bureau
- Utilisation tr s simple
- Charge simple avec c ble prise MICRO USB (ordinateur, voiture...)
- Puissance maxi 9W
- Puissance UV 1W
- Dimensions int rieures 18 x 10 x 3cm
- Dimensions ext rieurs 22,7 x 12,5 x 5,5 cm

R f. STERILISATEUR





SOLUTIONS DE DISTANCIATION EN OPEN SPACE
& Écrans de séparation

SOLUTIONS DE DISTANCIATION EN OPEN SPACE

NEW PORT

Panneau écran / VERRE

S'adapter aux postes de travail

Sur socle, L'écran NEW PORT est parfaitement stable tout en restant mobile. Il permet de délimiter des zones

évolutives en fonction de la nature des activités. Idéal sur les grands plans de travail partagés..

Fabriqué en France

Sur pinces ou sur fixations



CARACTÉRISTIQUES

- 3 systèmes de fixation au choix :

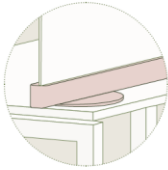

Socle
écran mobile

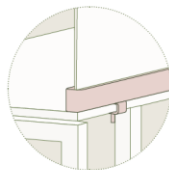

Pinces simples
écran individuel

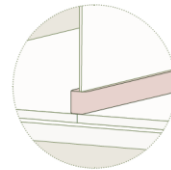

Pinces médianes
écran partagé

- Hauteur 60 cm pour se protéger des projections
- Le verre trempé sécurit : MATÉRIAU ÉCOLOGIQUE Recyclable à 100 % et à l'infini
- ép. 6 mm
- Résistance aux nettoyages intensifs et aux solvants
- Résistance à la rayure et aux chocs
- Résistance thermique



Réf. NP 76 CVC 60 P
L 76 cm

Réf. NP 100 CVC 60 P
L 100 cm

Réf. NP 120 CVC 60 P
L 120 cm

Réf. NP 140 CVC 60 P
L 140 cm

Réf. NP 160 CVC 60 P
L 160 cm

Réf. NP 180 CVC 60 P
L 180 cm

SOLUTIONS DE DISTANCIATION EN OPEN SPACE

ÉCRANS KE

Panneau écran / VERRE

CARACTÉRISTIQUES

- Hauteur 60 cm.
- Finition :
 - Verre ou verre avec ouverture : Verre trempé épaisseur 5 mm
- PINCES en acier peint époxy.
 - Pincés simples à positionner sur un bureau.
 - Pincés médianes à positionner entre 2 bureaux. Ouverture des pincés prévue pour des plans épaisseur 22 à 30 mm.
- SOCLES En acier peint époxy. Épaisseur 6 mm.



Fabriqué en France



S'adapter aux postes de travail

Idéale pour intégrer avec harmonie et simplicité vos espaces ouverts, cette nouvelle gamme d'écrans dispose d'un très large choix de finition. Son système de pince simple ou médiane s'adapte facilement à la plupart des postes de



Écran en verre ou en verre avec ouverture

Réf. KECOV 80

L 80 cm

Réf. KECOV 120

L 120 cm

Réf. KECOV 140

L 140 cm

Réf. KECOV 160

L 160 cm

SOLUTIONS DE DISTANCIATION EN OPEN SPACE

ÉCRANS KE

Panneau écran / MÉLAMINE

CARACTÉRISTIQUES

- Hauteur 60 cm.
- Finition :
 - Mélamine 22mm
- PINCES en acier peint époxy.
 - Pincés simples à positionner sur un bureau.
 - Pincés médianes à positionner entre 2 bureaux. Ouverture des pincés prévue pour des plans épaisseur 22 à 30 mm.
- SOCLES En acier peint époxy. Épaisseur 6 mm.

S'adapter aux postes de travail

Idéale pour intégrer avec harmonie et simplicité vos espaces ouverts, cette nouvelle gamme d'écrans dispose d'un très large choix de finition. Son système de pince simple ou médiane s'adapte facilement à la plupart des postes de travail. Les écrans Mélaminé se déclinent dans 18 coloris avec des chants coordonnés, Blanc, Sable ou Argile.



Fabriqué en France



Écran en mélamine

Réf. KECOV 80
L 80 cm

Réf. KECOV 120
L 120 cm

Réf. KECOV 140
L 140 cm

Réf. KECOV 160
L 160 cm

SOLUTIONS DE DISTANCIATION EN OPEN SPACE

PROTECT

Panneau écran / protection sanitaire

Les panneaux écrans PROTECT limitent les risques liés aux projections entre collaborateurs tout en leur permettant de se voir. Écran disponible en 1 hauteur et 3 largeurs pour répondre à tous vos besoins.

CARACTÉRISTIQUES

- Écran 100% transparent en plexiglass ép. 5 mm
- Jeu de 2 supports en métal coloris blanc avec adhésifs double faces pour une stabilité optimale et un parfait maintien sur le plateau
- Installation facile et rapide
- Mobile à poser sur tous types de bureau
- Facile d'entretien et de désinfection : Produits d'entretien ménagers classiques (savon, lave vitre, Eau de Javel 10%). Tolérance aux gels hydro alcooliques si par la suite un passage de lave vitre.
- Garantie 5 ans

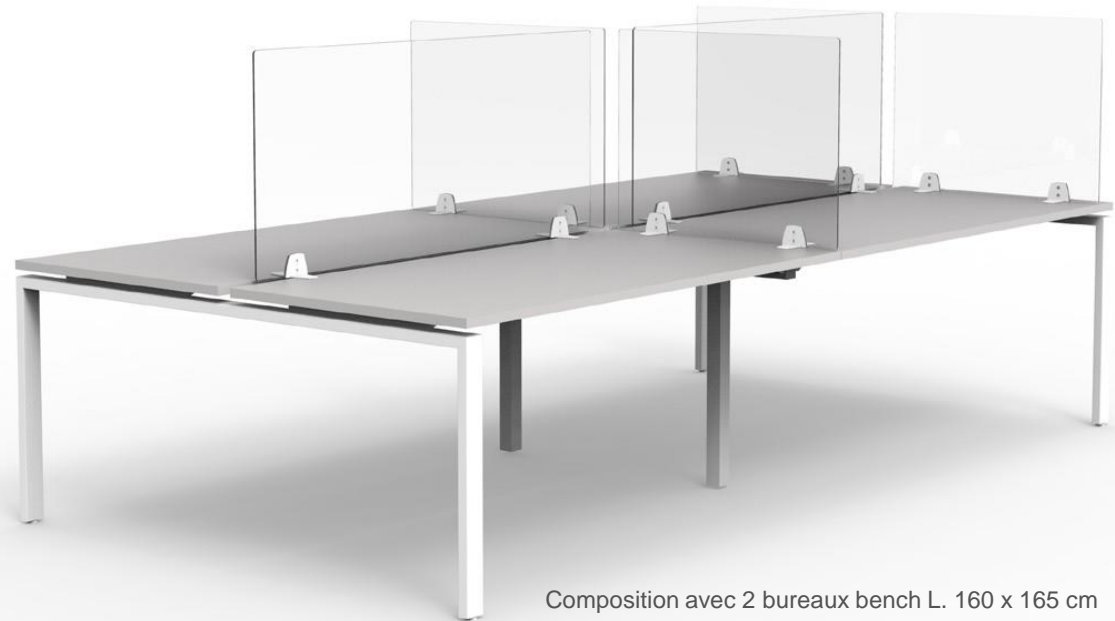

Composition avec 2 bureaux bench L. 160 x 165 cm
+ 2 panneaux écrans L. 140 cm en frontal
+ 4 panneaux écrans L. 80 cm en latéral

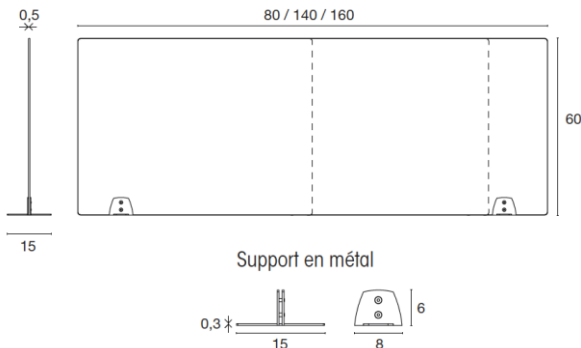

Réf. PRO-80
L 80 cm

Réf. PRO-100
L 100 cm

Réf. PRO-120
L 120 cm

Réf. PRO-140
L 140 cm

Réf. PRO-140
L 160 cm

SOLUTIONS DE DISTANCIATION EN OPEN SPACE

ÉCRAN ANTI-PROJECTION

Panneau écran / protection sanitaire

Maintenez la séparation sanitaire dans vos relations professionnelles : Bureaux, pharmacies, centres de santé, banques, stations services, supermarchés, ...

Facilement adaptable pour les postes suivants : Comptoirs de réception, Service client, Tables regroupées, Tables de réunion, Tables alignées, Centrale téléphonique, Tables individuelles.

Disponible pour poser : Sur table avec des supports adhésifs. Sur panneau préalablement installé, à l'aide de pinces adhésives. Fixe à la table, par des vis.

CARACTÉRISTIQUES

- Écran protecteur auto-portant
 - Comprend les supports adhésifs pour sa pose. Il contient également les vis au cas où l'utilisateur le jugerait nécessaire pour une meilleure fixation.
 - Méthacrylate transparent de 3 mm d'épaisseur.
 - Matériaux non poreux et surfaces lisses.
 - Nettoyage très facile. Il admet tout produit de nettoyage
 - Disponible écran avec fenêtré.
- Possibilité d'utilisation pour séparation :
- Latérale ou frontale.

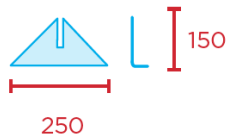
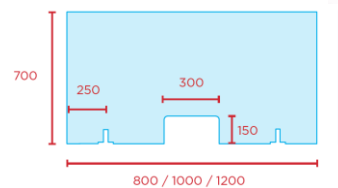
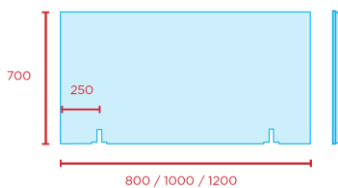
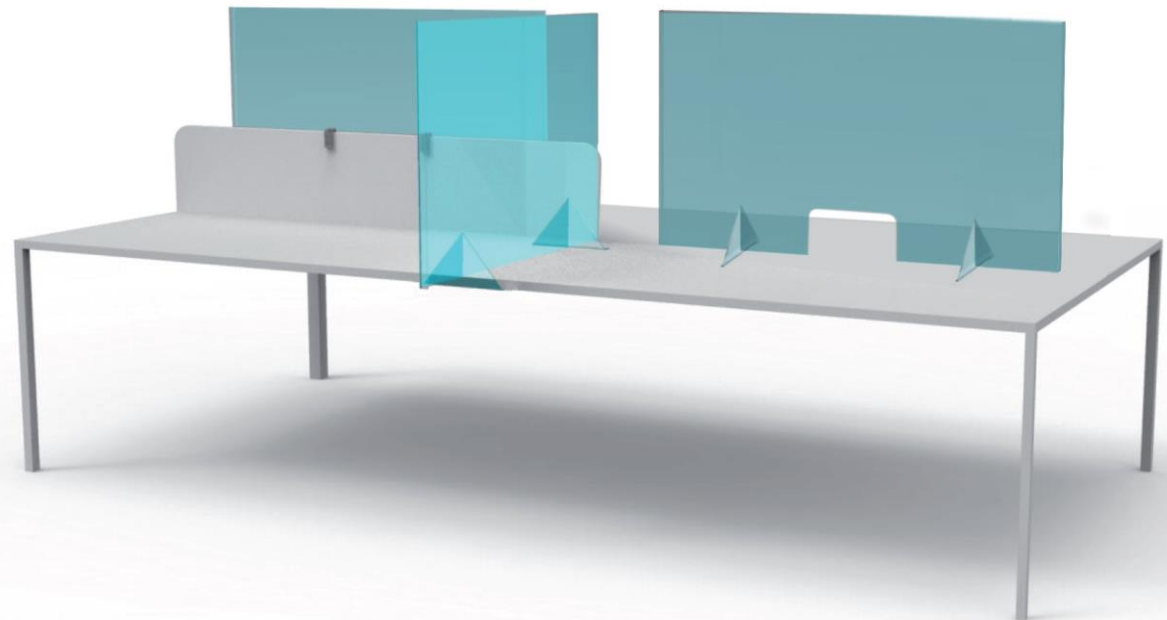

Prix de vente transport inclus pour écran avec ou sans fenêtré.

TVA et pose non comprises.

Le kit comprend :

- Écran avec ou sans fenêtré.
- 2 pieds type équerre avec adhésif.
- Pinces avec adhésif.
- Vis.

CLOISONS EN PLEXIGLASS

PROTECT + Rehausseur d'écran

Les réhausses de panneau écran, en plexiglass, permettent d'augmenter la hauteur de protection entre les personnes, sans perte de luminosité. PROTECT+ est disponible en 1 hauteur et 3 largeurs, et s'installe sur n'importe quel type de panneau existant.

CARACTÉRISTIQUES

- Écran 100% transparent
- Adaptable sur des panneaux de 2,5 à 5 cm d'épaisseur
- Hauteur 26 cm
- Longueurs: 80 / 140 / 160 cm
- Installation facile et rapide
- Facile d'entretien et de désinfection : Produits d'entretien ménagers classiques (savon, lave vitre, Eau de Javel 10%). Tolérance aux gels hydroalcooliques si par la suite un passage de lave vitre.
- Pince de fixation

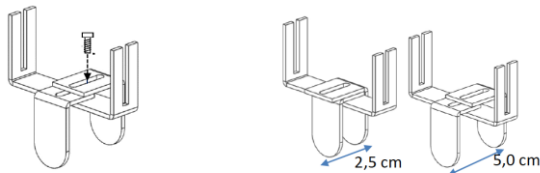

Inclus 2 pinces coloris blanc

Réf. SPE XXXX O8 PV SO
L 80 cm

Réf. SPE XXXX O9 PV SO
L 140 cm

Réf. SPE XXXX 10 PV SO
L 160 cm

SOLUTIONS DE DISTANCIATION EN OPEN SPACE

ÉCRAN DE PROTECTION

Panneau écran / protection sanitaire

Accueillez vos clients en toute sécurité grâce à la vitre de protection en Plexi. Très stable, elle s'installe en quelques minutes seulement. Munie d'une fenêtre pour faciliter les transactions, cette cloison amovible protège vos clients et collaborateurs tout en préservant la qualité de votre relation commerciale grâce à sa parfaite transparence.

CARACTÉRISTIQUES

- Ecran 100% transparent
- PMMA ép. 3 mm
- Amovible
- Installation facile et rapide
- Protection efficace contre les contagions

Plexi sur pieds :

- Cloison en PMMA 3mm de L 75 x H 75 cm avec découpe d'une fenêtre de L 20 x H 15 cm
- 2 pieds en PMMA 10mm de L 20 x H 15 cm
- Dimensions spéciales sur demande

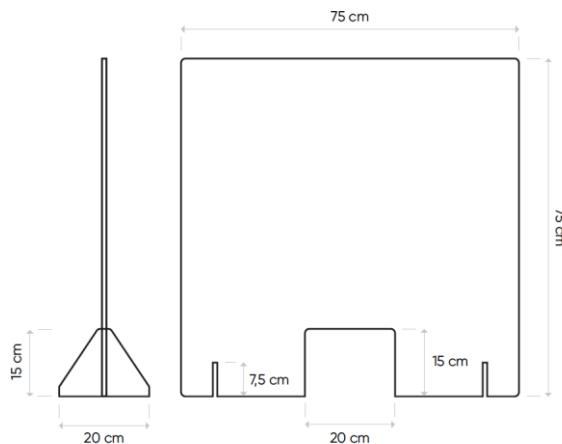

SOLUTIONS DE DISTANCIATION EN OPEN SPACE

PARAVENTS

Séparation des espaces

Ce système de paravent est mobile, flexible et existe avec 2, 3, 4, 5 ou 6 modules.

CARACTÉRISTIQUES

- Structure en carton ondulé pour une légèreté et une manipulation facile
- Panneaux en PET transparent qui nous permettent d'avoir des murs qui ne diminuent pas la luminosité des pièces Matière 100% recyclable
- Hauteur 180 cm Profondeur minimum 25 cm
- Disponible en BLANC ou HAVANE

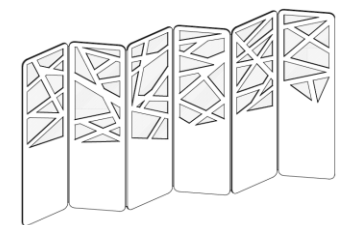
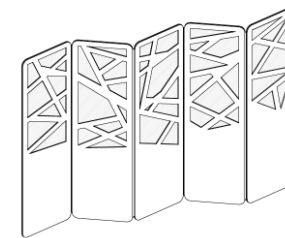
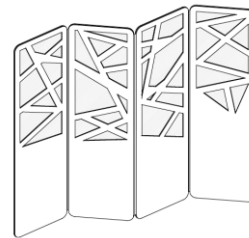
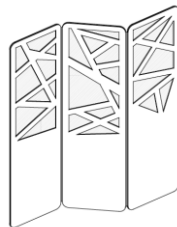
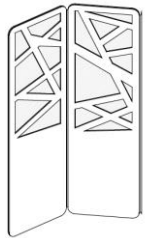

Longueur maximale 70 cm
Réf. SEPAIRE-2MODULES

Longueur maximale 120 cm
Réf. SEPAIRE-3MODULES

Longueur maximale 170 cm
Réf. SEPAIRE-4MODULES

Longueur maximale 220 cm
Réf. SEPAIRE-5MODULES

Longueur maximale 270 cm
Réf. SEPAIRE-6MODULES

SOLUTIONS DE DISTANCIATION EN OPEN SPACE

SÉPARATIONS SALLE D'ATTENTE

Séparation des espaces

Ces structures simples sont autoportantes grâce au pied arrière qui peut facilement être facilement décroché pour un stockage compact.

CARACTÉRISTIQUES

- Structure en carton ondulé pour une légèreté et une manipulation facile
- Panneaux en PET transparent qui nous permettent d'avoir des murs qui ne diminuent pas la luminosité des pièces
Matière 100% recyclable
- Hauteur 150 cm, Profondeur 80 cm, largeur du pied 60 cm
- Disponible en BLANC ou HAVANE

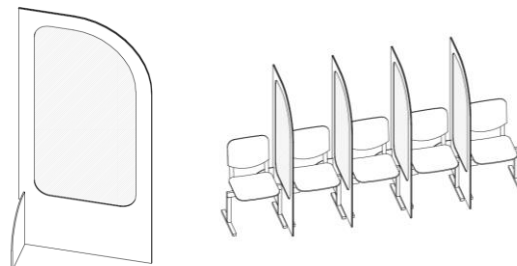
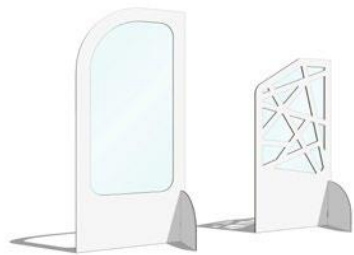

Réf. SEPARE-ATTENTE-ROND

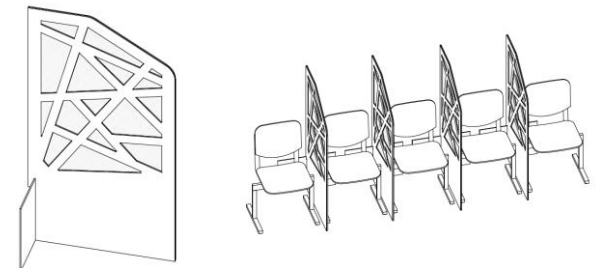

Réf. SEPARE-ATTENTE-ORGANIC

SOLUTIONS DE DISTANCIATION EN OPEN SPACE

DIVISEURS POUR DISTRIBUTEUR

Séparation des espaces

Ces panneaux sont conçus pour être fixé entre 2 machines. Permettant ainsi à plusieurs utilisateur d'utiliser les distributeurs automatiques.

CARACTÉRISTIQUES

- Structure en carton ondulé pour une légèreté et une manipulation facile
- Panneaux en PET transparent qui nous permettent d'avoir des murs qui ne diminuent pas la luminosité des pièces Matière 100% recyclable
- Hauteur 180 cm, largeur 105 cm, profondeur 1,5 cm
- Disponible en BLANC ou HAVANE



Réf. SEPAIRE-ATTENTE-ROND

SOLUTIONS DE DISTANCIATION EN OPEN SPACE

PANNEAUX DE SÉPARATION FLEXIBLE

Séparation des espaces

Ces panneaux sont flexible et peuvent prendre des formes linéaires ou courbes selon les besoins.

CARACTÉRISTIQUES

- Structure en carton ondulé pour une légèreté et une manipulation facile
- Panneaux en PET transparent qui nous permettent d'avoir des murs qui ne diminuent pas la luminosité des pièces
Matière 100% recyclable
- Hauteur 180 cm, largeur 80, 110 et 150 cm
Hauteur de protection 100 ou 140 cm
- Disponible en BLANC ou HAVANE



Largeur 80 cm

Réf. SEPARÉ-FLEX0
hauteur de protection 100 cm



Largeur 80/110 cm

Réf. SEPARÉ-FLEX1
hauteur de protection 140 cm

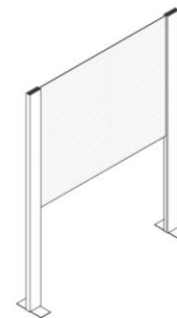

Largeur 150 cm

Réf. SEPARÉ-FLEX2
hauteur de protection 100 cm

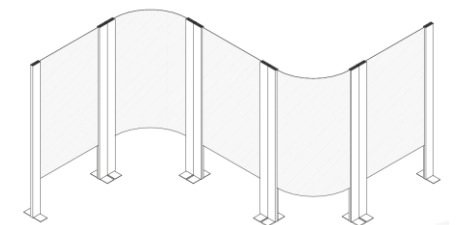
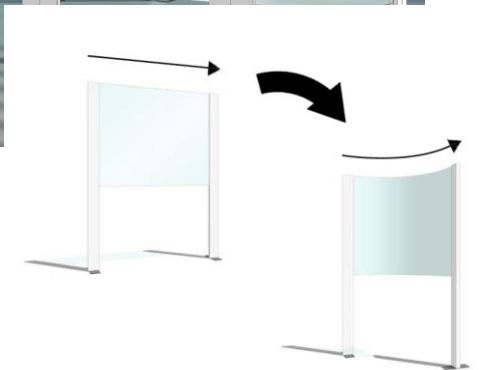

PURIFICATEURS D'AIR

- a. AeraMax
- b. DIYA Air Node
- c. DIYA One X

PURIFICATEURS D'AIR

a. AERAMAX

Purificateurs d'air professionnel

CARACTÉRISTIQUES

- Adapté aux espaces collectifs
- Zéro produit chimique
- Traitement en continue
- Réduction de tous types de polluants aériens
- Adapte son fonctionnement suivant l'environnement
- Nombreuses certifications
- Faible consommation électrique

Les bénéfices d'un air sain :

- Augmentation de la productivité
- réduction de l'absentéisme
- Améliore l'hygiène de vie et la santé
- Améliore l'image de marque et les conditions de travail
- Participe au bien être au travail des personnes

Retire jusqu'à 99.97% des particules aériennes et odeurs.

Aucun purificateur d'air ne peut à l'heure actuelle prétendre éliminer les COVID-19. Cependant, un purificateur d'air participe de manière curative ou proactive à l'amélioration de la qualité d'air intérieur en général et à lutter contre le Covid-19 en particulier.

Aera max permet, en permanence et en présence humaine :

- De réduire l'exposition aux gouttelettes et donc aux vecteurs de transmission des virus, y compris le Covid-19.
- Peuvent réduire ou éliminer divers polluants présents dans l'air intérieur tels que les allergènes, les bactéries, les virus, les germes ainsi que les COV et les particules fines qui agressent les systèmes respiratoires particulièrement chez les personnes sensibles (Les asthmatiques, les personnes souffrants de BPCO, etc.)
- Apporte une réponse positive pour l'image de marque de l'entreprise qui démontre son engagement à protéger ces employés et ses clients (l'appareil est visible de tous).

Les Aera Max Professional sont certifiés:

- Pour éliminer à 99,9% du virus grippe A (H1N1) dans l'air en 35 minutes
- Pour capturer 99,97% des polluants de 0,3 micron.
- Peuvent capter 97,8% des polluants de taille 0,1/0,15 microns.

Pre-filtre capte et enlève les grosses poussières, les grosses particules et les gros contaminants

Filtre Charbon filtre et absorbe les odeurs et les COVs

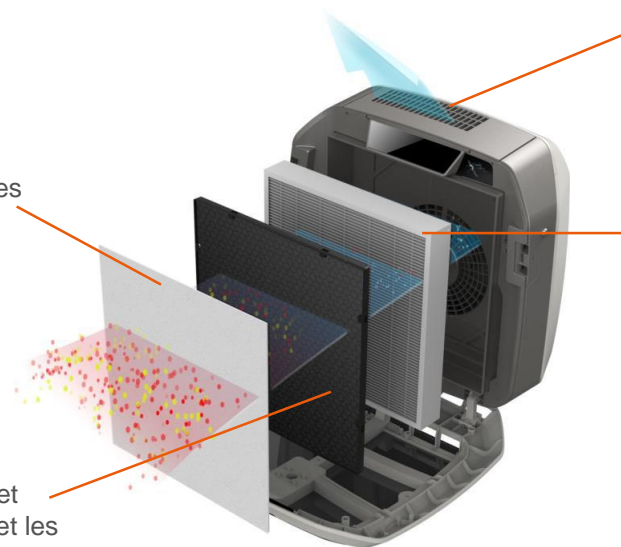

PlasmaTrue™ Ioniseur Bipolaire neutralise les bactéries, les virus et les moisissures. Détruit les odeurs. Pas de production d'ozone.

Filtre true HEPA Capture 99.97% des particules fines jusqu'à 0.3 microns incluant les spores, pollen, poussières, la plupart des microbes aériens, des allergènes et les fumées de cigarette. Traitement Antimicrobien sur les filtres, empêche le développement des bactéries et des microbes.

PURIFICATEURS D'AIR

a. AERAMAX

3 modèles

DÉPLACEMENT D'UN TECHNICIEN SPÉCIALISÉ SUR DEMANDE

L'**AeraMax Professionnel II** est la solution parfaite pour les pièces allant jusqu'à 30 m², idéal pour les salles de repos, salles de consultation et salles d'attente. Son moteur puissant et son système à 4 niveaux de filtration peuvent venir à bout des problèmes concernant la qualité de l'air intérieur. En effet, il élimine jusqu'à 99,9% des polluants atmosphériques. Efficace. Performant. Discret.

AeraMax Professionnel III est idéal pour les pièces de dimension moyenne, pouvant couvrir des pièces de 30 m² à 65 m². Convient parfaitement aux espaces publics, aux salles de classe, salles de conférence et salles d'attente, permettant aux occupants de respirer un air qui est pratiquement exempt de polluants atmosphériques.

Dans ce cas munissez-vous de l'**AeraMax Professionnel IV**. Il est conçu pour des pièces de 55 m² à 130 m² telles que des salles de conférence, salles de sport et cafétérias. Convient parfaitement pour des espaces communs.



Support au sol
Dimensions : H.641 x L.413 x P.83 mm

AERAMAX AM2
Jusqu'à 30 M²/ 75 M³



Support au sol
Dimensions : H.528 x L.577 x P.270 mm

AERAMAX AM3
Jusqu'à 65 M²/ 120 M³



Support au sol
Dimensions : H.498 x L.884 x P.229 mm

AERAMAX AM4
Jusqu'à 130 M²/ 325 M³

PURIFICATEURS D'AIR

b. DIYA AIR NODE

Fixe et compact pour les petits espaces

CARACTÉRISTIQUES

- Dimensions : Diamètre 466 mm, hauteur 425 mm, poids 15 kg
- Mesure et collecte données des environnements intérieurs (CO₂, Particules Fines PM_{2.5}, Composés Organiques Volatiles, Ozone, Température, Humidité relative, Luminosité).
- Répare l'air intérieur, Capte 99,95% des polluants dans l'air.
- Les données atmosphériques collectées par Diya Air Node sont stockées sur une plateforme cloud sécurisée
- Le module connecté Diya Air Node est connecté à une application disponible sur smartphone, pour un pilotage personnalisé et en temps réel.

Diya Air Node est une solution de qualité d'air intérieur (QAI) autonome et connecté, capable de réparer l'air intérieur en s'adaptant à la fois aux typologies de pollutions rencontrées, et aux surfaces de petits bureaux. En 40 minutes seulement, DIYA AIR NODE analyse et répare l'air d'un bureau de 30 à 35 m².



Dédié au bien-être et à la santé :

Ce nouveau concentré de technologies autonome délivre des capacités de mesures et de réparation de l'air uniques, grâce à son système de filtration de l'air H13+, son réseau dense de capteurs (COVT, O₃, PM 2.5, CO₂, HR, T, Luminosité) et ses algorithmes décisionnels. Les performances de traitement de l'air (Filtration H13+) permettent de traiter efficacement les particules ultrafines, à l'Ozone ou encore aux Composés Organiques Volatils Totaux (COVT), à l'origine de pathologies respiratoires telles que les pneumonies, les BPCO (Bronchopneumonies Chroniques Obstructives) voir des cancers pulmonaires.

DÉPLACEMENT D'UN TECHNICIEN SPÉCIALISÉ SUR DEMANDE

PURIFICATEURS D'AIR

c. DIYA ONE X

Mobile et autonome pour les grands espaces

Diya One X, un robot bien-être unique au monde, 100% Made in France, qui constitue une première mondiale. Mobile, intelligent et autonome, Diya One X est le premier robot au monde dédié au bien-être des occupants d'un lieu

CARACTÉRISTIQUES

- Dimensions : Diamètre 500 mm, hauteur 1050 mm, poids 38 kg
- Navigation autonome grâce à son IA à l'intérieur des bâtiments jusqu'à 1 000 m².
- Mesure et collecte données des environnements intérieurs (CO₂, Particules Fines PM_{2.5}, Composés Organiques Volatiles, Ozone, Température, Humidité relative, Luminosité).
- Répare l'air intérieur, Capte 99,95% des polluants dans l'air.
- Les données atmosphériques collectées par Diya Air Node sont stockées sur une plateforme cloud sécurisée
- Le module connecté Diya Air Node est connecté à une application disponible sur smartphone, pour un pilotage personnalisé et en temps réel.



Dédié au bien-être et à la santé :

Ce nouveau concentré de technologies autonome délivre des capacités de mesures et de réparation de l'air uniques, grâce à son système de filtration de l'air H13+, son réseau dense de capteurs (COVT, O₃, PM 2.5, CO₂, HR, T, Luminosité) et ses algorithmes décisionnels. Les performances de traitement de l'air (Filtration H13+) permettent de traiter efficacement les particules ultrafines, à l'Ozone ou encore aux Composés Organiques Volatils Totaux (COVT), à l'origine de pathologies respiratoires telles que les pneumonies, les BPCO (Bronchopneumonies Chroniques Obstrucives) voir des cancers pulmonaires.

DÉPLACEMENT D'UN TECHNICIEN SPÉCIALISÉ SUR DEMANDE

NETTOYAGE, DÉSINFECTION ET RÉFECTION

Sièges de travail et écrans de séparations

NETTOYAGE, DÉSINFECTION ET RÉFECTION

RÉNOVATION

Prestations de services

LE SAVOIR-FAIRE

Pionnier et leader du reconditionnement responsable des sièges de travail, Serem investit continuellement dans la recherche pour proposer des sièges de travail reconditionnés de grande qualité, à des prix attractifs et écologiquement responsables.

LES PRODUITS & DÉCHETS :

- 97% des produits utilisés sont biologiques et non polluants.
- 80% des éléments détériorés sont rénovés plutôt que changés.
- Moins de 2 litres d'eau utilisés pour un siège entier.
- Moins de 2 bouchons de produit pour un siège.
- Nos emballages aussi sont recyclés !



PROPRETÉ

- Désinfection
 - Nettoyage
 - Détachage
- Toutes marques

REMISE A NEUF

- Désinfection
 - Nettoyage
 - Détachage
 - Changement des pièces: accoudoirs, résilles, vérins, roulettes
- Toutes marques sous réserve de la disponibilité des pièces détachées



Avant

Après

CLOISONNETTES TISSUS DE SÉPARATION

- Désinfection
 - Nettoyage
 - Détachage
- Toutes marques



A ce jour, 5000 sièges ont été reconditionnés dans nos ateliers. Moins de 1% de retour, tous remplacés immédiatement sur site et sans discussion.

PLAN DE TRAVAIL ANTI-BACTÉRIEN

PLAN DE TRAVAIL ANTI-BACTÉRIEN

STRATIFIÉ HPL Anti-bactérien

L'INNOVATION AU SERVICE DE LA SANTÉ

Tous nos stratifiés bénéficient de la protection antibactérienne du traitement par ions argent Sanitized®. Cette initiative marque notre engagement d'amélioration continue dans les domaines de la santé et de la sécurité au-delà de toutes les exigences réglementaires.

COMPOSITION :

- 1 / Overlay de protection sur les décors imprimés
- 2 / Feuille décor imprégnée de résine mélamine
- 3/ Couche de papier kraft imprégné de résine phénolique
- 4/ Panneau de particules de bois ou MDF

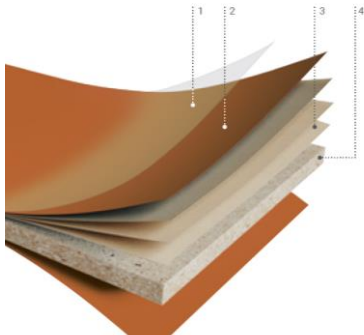

Le nettoyage des surfaces réactive les agents actifs

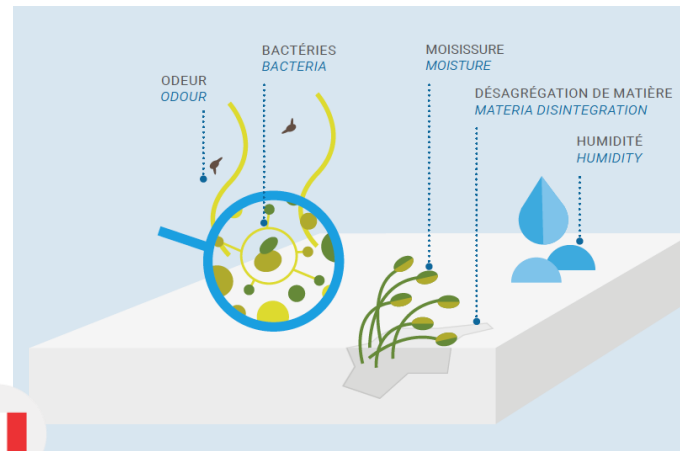

Une protection renforcée intégrée dans le matériau.

Incorporé dans le matériau pour garantir une protection antibactérienne tout au long de sa durée de vie, cet additif biocide n'influence pas les performances techniques et esthétiques de nos panneaux.

Les ions argent encapsulés dans des billes de verre sont activés au contact de l'humidité. Ils neutralisent les bactéries en surface et bloquent la division cellulaire, limitant ainsi la prolifération bactérienne.

Sanitized AG est une société suisse, leader dans la production d'antimicrobiens, avec 50 ans d'expérience sur des solutions à base d'ions argent. Les produits Sanitized® Silver ne sont pas basés sur des nanotechnologies et ne contiennent pas de nanoparticules d'argent.



PLAN DE TRAVAIL ANTI-BACTÉRIEN

STRATIFIÉ HPL

Compatible avec tous les bureaux

PROPOSITIONS DE GAMMES DE BUREAUX COMPATIBLES AVEC LE STRATIFIÉ ANTI-BACTÉRIEN



Réceptif aux nouvelles formes de travail, le poste ATAO répond aux exigences de chacun avec élégance et pertinence. De l'espace opérationnel, du poste d'encadrement jusqu'aux environnements les plus informels, ce bureau polymorphe trouve toujours aisément sa place.

Répondant à de nombreuses solutions d'aménagement, Nouvelle Vague traduit le besoin de faire du bureau un espace que l'on vit autrement et qui nous ressemble davantage. Sa facture deuxième génération : un piétement mixte qui, avec l'introduction du chêne massif, marque la volonté de tendre vers un univers moins bureaucratique, et plus home design.



A bright, modern home office with a white desk, ergonomic chairs, and a woman reading a magazine. The scene is overlaid with a semi-transparent grey rectangle containing the text 'HOME OFFICE'.

HOME OFFICE

HOME OFFICE

SIÈGES DE TRAVAIL SE:DO

Le siège de bureau se:do fort de son ergonomie et de sa variabilité, peut se régler rapidement pour s'adapter aux nouveaux utilisateurs et trouve idéalement sa place aux postes de travail partagés par plusieurs personnes et dans les open spaces. Ajoutons à cela son grand confort et son design caractéristique qui font de se:do un véritable équipier, apprécié de tous.

CARACTÉRISTIQUES

- Le dispositif de réglage rapide – système conçu et breveté par Sedus – permet de régler aisément la force de rappel du dossier et l'angle d'ouverture.



- Réglable en hauteur, le dossier s'adapte en fonction de la taille de l'utilisateur et peut être doté, sur demande, d'un appui-lordose réglable en profondeur.
- Le réglage de la profondeur d'assise (jusqu'à 60 mm) permet d'optimiser le soutien des cuisses, quelle que soit la taille de l'utilisateur.

- Accourcir la profondeur de l'assise pour régler la hauteur, la profondeur de l'assise.



Finition assise Atlantic



Atlantic Vert
[A67030]

Résille Grise
[M63]



Finition assise Gabrielle Step

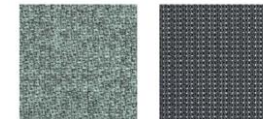

Vert Menthe
[2441_68118]

Résille Grise
[M63]

HOME OFFICE

SIÈGES DE TRAVAIL SE:FLEX

Grâce à son ingénieux dispositif, permettant un réglage automatique en fonction du poids, ce siège «intelligent» s'adapte automatiquement aux différents utilisateurs. Le dossier, tout en souplesse, accompagne par ailleurs chaque mouvement - offrant ainsi une liberté maximale et la garantie de postures saines, dans toutes les positions.

CARACTÉRISTIQUES

- Tout en souplesse, le dossier accompagne les mouvements de côté effectués par l'utilisateur – en offrant un maintien optimal.
- Aisément réglables, les accoudoirs s'ajustent de façon intuitive : ils se décalent vers l'avant ou vers l'arrière et s'inclinent vers l'intérieur ou l'extérieur.
- Les manettes de réglage de la hauteur d'assise et des accoudoirs sont aisément accessibles – pour un réglage des plus intuitifs.

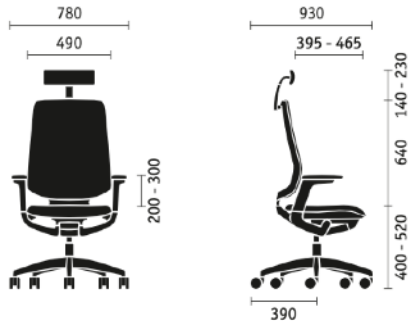

Ref. Se:Flex

HOME OFFICE

SIÈGES DE TRAVAIL SE:MOTION

Siège de bureau présentant une structure très épurée, accompagnant le mouvement naturel de l'utilisateur. Ce siège allie confort et simplicité d'utilisation.

Conçu en polypropylène, le dossier a une structure perforée semi-transparente et respirante offrant un agréable soutien.

CARACTÉRISTIQUES

- Accoudoirs, non réglables.
- Assise en polypropylène de forme ergonomique.
- Dimensions:

Hauteur d'assise 405 / 520 mm - Largeur d'assise 470 mm profondeur d'assise 400 mm

Hauteur du dossier 545 mm



Ref. Se:Motion

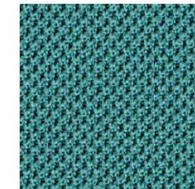

Atlantic Vert
(A67030)

HOME OFFICE

SIÈGES DE TRAVAIL

SE:SPOT

Allie design, grand confort et pérennité/durabilité (capitonnage amovible) en un seul et même siège.

Assise ergonomique pourvue d'un renflement au niveau de la lordose, d'un dossier « cintré », d'une coque tout en légèreté.

CARACTÉRISTIQUES

- Coque polypropylène de forme ergonomique.
- Assise blanche.
- D'autres coloris et housse en option
- Piètement chêne naturel



En option : housse et d'autres coloris

Ref. Se:Spot



HOME OFFICE

OFFICE BALLZ Siège

Un siège formidable et amusant pour le bureau, qui renforce les muscles de votre dos et de vos jambes et les maintient actifs lorsque vous travaillez.

CARACTÉRISTIQUES

- Dimensions

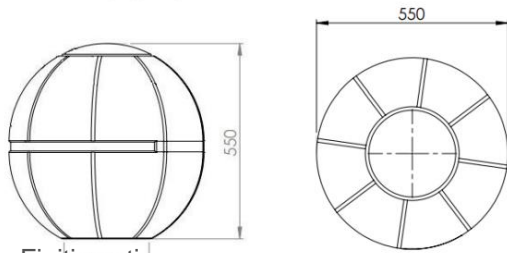

- Finitions, tissus



- F

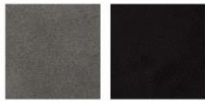

Ref. Office Balls

HOME OFFICE

SECRETAIRE

Bureau individuel

Un design organique, tout en légèreté et des lignes épurées : le secretaire home est un bureau compact conjuguant modernité et sobriété qui trouvera aisément sa place dans tout intérieur. Le support intégré au cadre feutré permet de poser des stylos, blocs-notes ou un calendrier.

CARACTÉRISTIQUES

- Structure noire ou blanche
- Plateau mélamine couleur bois ou blanc
- iSupport pratique pour les documents, accessoires et autres ustensiles
- Montage simple et rapide

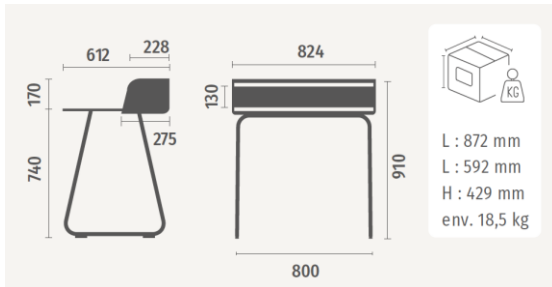

Réf. Secrétaire



HOME OFFICE

CAISSONS

Petits rangements

En stock, livraison rapide à l'unité



Caisson avec 3 tiroirs



Caisson avec 1 tiroir et 1 classeur

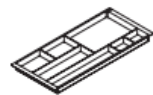

Caisson mobile en métal
2 ou 3 tiroirs
Avec plumier



Caisson Tower
Tablettes et plumiers intégrés

HOME OFFICE

ACCESSOIRES

Espace de travail ergonomique

RECOMMANDATION D'OUTILS POUR RESTER PRODUCTIF À LA MAISON.



QuickStand Eco est une solution assis-debout amovible et autoportante. Son innovation réside dans le fait qu'elle peut transformer n'importe quel plan de travail ordinaire en bureau réglable en hauteur. Facile à installer, son design minimaliste convient à tous les types d'environnements et son système de gestion de câbles intégré permet de dissimuler tous les fils inesthétiques.

QuickStand Eco fonctionne sans électricité, ni bouton de réglage.



La lampe Nova est dotée d'un variateur d'intensité de lumière avec des LED multi-puces qui ne projette qu'une seule ombre et évite la fatigue oculaire. Sa fluidité de mouvement lui permet d'être réglée d'une seule main. Elle ne chauffe pas, et peut ainsi être manipulée sans se brûler. A la manière d'un ordinateur portable, Nova dispose d'un bras articulé aux charnières indestructibles.



Le repose-pieds est un accessoire utile qui facilite les mouvements en position assise au poste de travail. FR500 est un repose-pieds dynamique, conçu pour maximiser le confort tout en encourageant un espace de travail actif. Pour cela, le repose-pieds soulève les pieds pour alléger la pression sur le bas du dos et encourage un balancement léger qui fait travailler les muscles inférieurs des jambes pour améliorer la circulation et le niveau d'énergie.

HOME OFFICE

ACCESSOIRES

Espace de travail ergonomique

RECOMMANDATION D'OUTILS POUR RESTER PRODUCTIF À LA MAISON.



Malgré son aspect pratique, l'ordinateur portable entraîne plusieurs problèmes pour le corps humain. Le support L6 permet de positionner l'écran à une hauteur ergonomique, ce qui améliore sensiblement le confort de l'utilisateur et réduit le risque de blessures à long terme. Idéal pour une utilisation de bureaux à domicile, nécessitant l'utilisation régulière d'un ordinateur portable, L6 évite d'adopter de mauvaises postures au travail, notamment celle qui consiste à se recroqueviller sur son ordinateur.



La Switch Mouse est conçue pour un confort d'utilisation maximal. Le périphérique, y compris une parabole en forme de V et à quatre directions, réduit les risques de blessures chez les utilisateurs d'ordinateurs. De plus, c'est la seule solution de souris qui accueille les utilisateurs gauchers et droitiers tout en étant de taille réglable.



Le support clavier représente l'élément essentiel d'un poste de travail ergonomique à différents égards. Comme les mouvements de saisie et la vision conditionnent la posture, le support clavier articulé permet à l'utilisateur d'adopter une position assise saine et neutre tout en ayant le clavier et la souris à portée de main. Un système de clavier bien conçu protège l'utilisateur contre le syndrome du canal carpien, les douleurs cervicales et lombaires et les autres troubles musculosquelettiques.

MOBILIERS DISTRIBUTEURS DE LINGETTES

Seme-Sabbia



SEME-SABBIA, mobiliers distributeurs de lingettes

SEME, Le pouf distributeur de lingettes

Suite à la crise sanitaire traversée par notre pays et d'autres, la question des règles d'hygiène sur le lieu de travail doit être repensée. Cette nouvelle réalité ne doit pas pour autant envahir notre quotidien. Dans cette optique, SEME, propose d'intégrer la distribution de lingettes désinfectantes à une assise légère, dans l'air du temps et facilement déplaçable. Rechargeable par le dessus, grâce à une trappe de visite verrouillable, elle intègre également une poubelle amovible pour jeter les lingettes usagées, un stockage pour une recharge et des tiroirs de rangement.

CARACTÉRISTIQUES

- Distributeur de lingettes, taille standard
- Coloris de base : gris aluminium, noir et blanc , la gamme est déclinable en divers coloris
- Poubelle métal, amovible
- Structure acier peinture époxy
- Le caisson est soudé en usine pour une solidité durable
- 4 roulettes multi-directionnelles
- Système de fermeture :
 - Fermeture à clé pour un verrouillage centralisé côté distribution/poubelle
 - de l'autre côté 2 tiroirs permettant le rangement de matériel collaboratif
- Galette d'assise en mousse revêtue d'un tissu au choix
- Dimensions : H.55 x L.42 x P.56 cm

*Fabriqué en France
Modèle déposé*

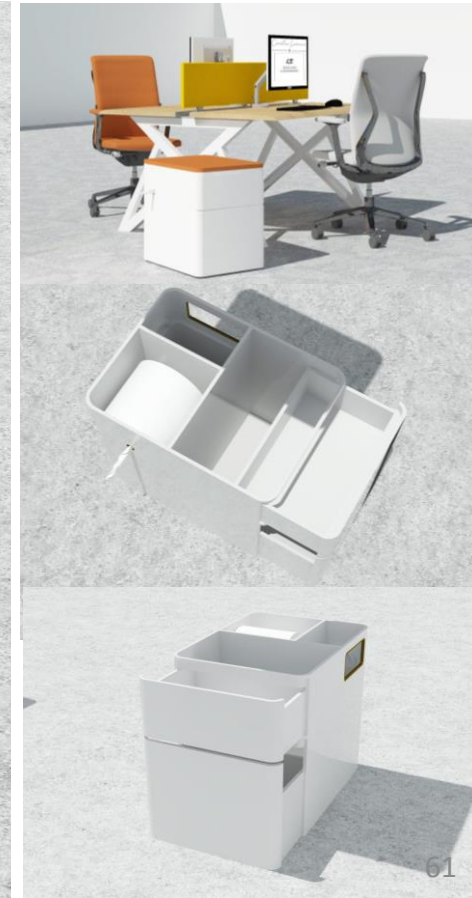
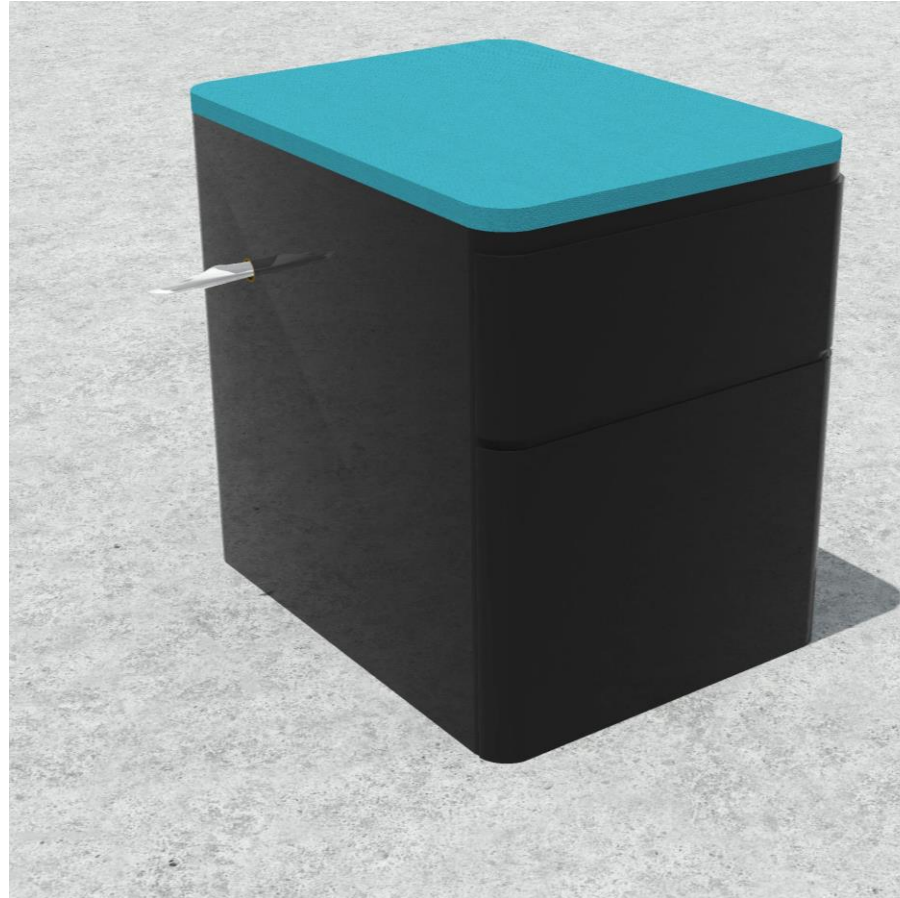

SEME-SABBIA, mobiliers distributeurs de lingettes

SABBIA,

Tableau multi-fonctions distributeur de lingettes

Toujours dans l'optique de fondre les solutions hygiéniques dans le mobilier, SABBIA, propose d'intégrer la distribution de lingettes désinfectantes à un tableau mobile, mais également diverses solutions de rangement.

Rechargeable facilement, grâce à une trappe de visite verrouillable, il intègre également une poubelle amovible pour jeter les lingettes usagées.

CARACTÉRISTIQUES

- Tableau double face brainstorming
- Un coté latéral : étagères de rangements, accessoires, gel hydroalcoolique et assise type pouf (en option)
- Un coté latéral : distributeur de lingettes et poubelle
- Stockage d'un rouleau de lingettes taille standard
- Poubelle métal, amovible
- Panneaux acoustiques aimantés en option
- Matériaux: Métal et bois
- Dimensions : H.190 x L.86 x P.52 cm

*Fabriqué en France
Modèle déposé*





airel

Tél. : +33 (0)1 64 11 15 00

contact@airel.com

91 rue du Docteur Sureau - 93169 Noisy-Le-Grand

www.airel-amenagement.com